

ワイヤーは通常は販売ですが、ウインチ用で6・9・10・12ミリの40M物と60M物に限り、レンタルします(ワイヤーセット)→19

22 ワイヤーロープ・玉掛ワイヤー・ワイヤーモッコ (台付) スーパーモッコ

これだけ
ますだけ

注文時

①ワイヤー径(ミリ): 下表の安全荷重(使用荷重)を考慮して ②長さ(M): ワイヤーの掛け方によります。またウインチの場合は余巻を5M~10M見込んでプラスしてください ③先端の形状: 切放し(切ったまま)かロック加工またはさつま(あみ込み)加工でシンプル入もあります ④ウインチに巻込みもします(別途料金)

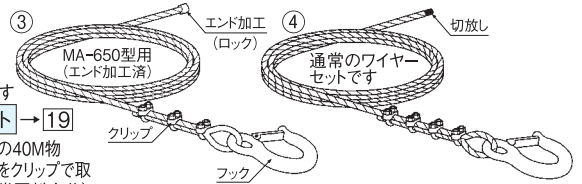
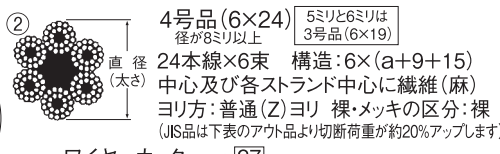

レンタルあります
ワイヤーセット→19
6・9・10・12ミリの40M物
と60M物にフックをクリップで取
付けた物(巻込・巻戻料金共)

ワイヤーカッター→27

ワイヤーの直径(太さ)	アウト品(裸)												JIS品(裸)		
	5ミリ	6ミリ	8ミリ	9ミリ	10ミリ	12ミリ	14ミリ	16ミリ	18ミリ	20ミリ	22ミリ	24ミリ	18ミリ	20ミリ	22ミリ
ワイヤーの商品コード	02201	02202	02203	02204	02205	02206	02207	02208	02209	02211	02212	02213			
切断荷重(T)	1.38	1.98	2.58	3.25	4.02	5.79	7.87	10.27	13.04	20.10	24.30	27.90			
安全荷重(T) 安全率S:6として	0.23	0.33	0.43	0.54	0.67	0.97	1.31	1.71	2.17	3.35	4.05	4.65			
自重(KG)/100M(JIS品は×1.08)	9.1	13.1	20.0	24.0	30.0	43.5	60.0	78.0	97.5	133.0	161.0	191.0			
適応する金車の車径(ミリ)→20	75	75	100	125	125	150	175	200	250	250	300	300			
適応するネジシャックルの型式→21	NS-09	NS-09	NS-12	NS-12	NS-16	NS-16	NS-19	NS-19	NS-22	NS-22	NS-25	NS-25	NS-32	NS-38	NS-44
クリップの必要個数(販売のみ)	3	3	4	4	4	4	4	4	5	5	5	5			
適応するフックの型式→20	H-20	H-20	H-20	H-30	H-30	H-30	H-50	H-50	H-80	H-100	H-100	-			
適応するスィベルの型式→20	V-10	V-10	V-10	V-13	V-13	V-13	V-30D・V-30S			-	-	-			
適応するヨリ戻しの型式→20		YS-05		YS-10・YB-10		YS-20・YB-20			YS-30・YB-30		YS-50・YB-50		YB-100		

- 上記仕様のワイヤーを通常当社では使用しています。径(太さ)が16ミリまではアウト品の裸(メッキなし)で、18・20・22・24ミリはJIS品の裸の資料です。
- クリップはワイヤー径が8ミリまでは鋳造品(鑄物)で、9ミリからは鍛造品(型打)です。
なお特に指定がある場合は別ですが、クリップのネジの締付けは安全に関係しますので必ず現場で行ってください。
- ワイヤーを物の角でこすったり、小さな車径の金車で使うとその部分が丸まってしまう、再使用ができなくなります。
- 片側のみさつま加工はヨリの関係で抜けるおそれがありますのでご注意ください(ロックのみです)

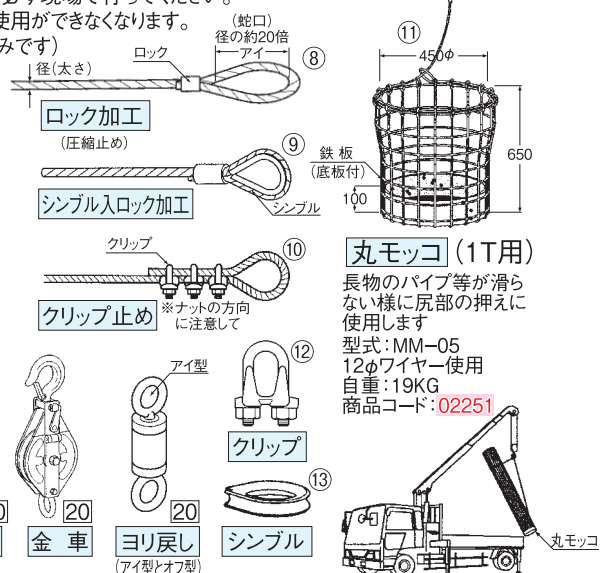
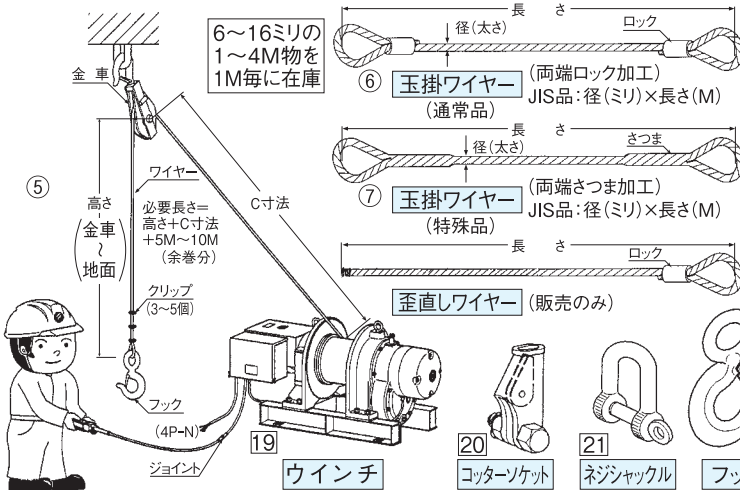

- 別売品** ワイヤー(30Mより10M単位で中古販売品もあり) クリップ(ネジ締めは現場で) シンプル 玉掛(台付)ワイヤー(販売のみ) モッコ用シート(エステル製のみ) 歪直しワイヤー(片ロック): 9・12・16ミリ×長さ(M)→08
- 別途料金** ワイヤーの巻込み(当方で)・処分(外して処分)・巻戻し(貴社へ返却) ワイヤーの端末加工: ロック(圧縮止め)加工またはさつま(あみ込み)加工 シートのモッコへの取付け
- 別途レンタル** 金車 フック ヨリ戻し チェンスリングセット→34 シャックル→21

ワイヤーモッコ(1T用)
アミ目の大きさ(ミリ): 120×120(WM-27のみ150×150)

型式	外形寸法 A×B(M)	呼称	自重(KG)	商品コード
WM-12	1.2×1.2	4尺角	12	02241
WM-15	1.5×1.5	5尺角	15	02242
WM-18	1.8×1.8	6尺角	20	02243
WM-21	2.1×2.1	7尺角	25	02244
WM-27	2.7×2.7	9尺角	35	02245

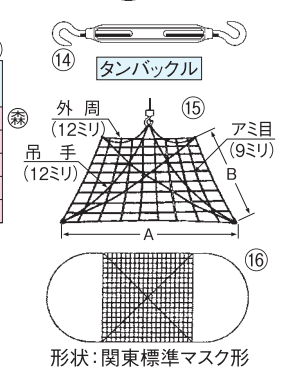

スーパーモッコ(1T用)

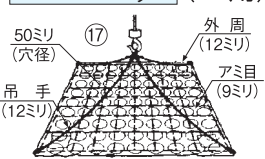

型式	外形寸法 A×B(M)	呼称	自重(KG)	商品コード
SM-13	1.25×1.25	4尺角	17	02261*
SM-18	1.75×1.75	6尺角	28	02262*
SM-25	2.50×2.50	8尺角	60	02263*

*ゴムマットにワイヤーを縫い差ししてありますのでワイヤーモッコより丈夫です。そのうえ着地時にはパッと広がります。

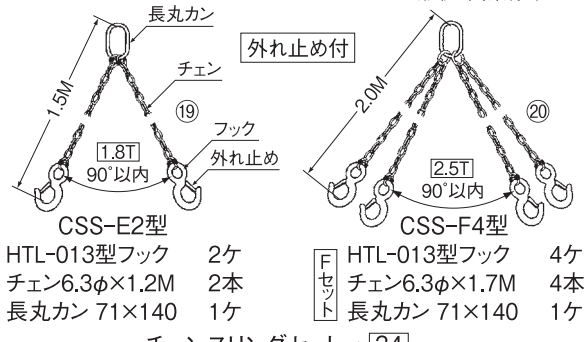
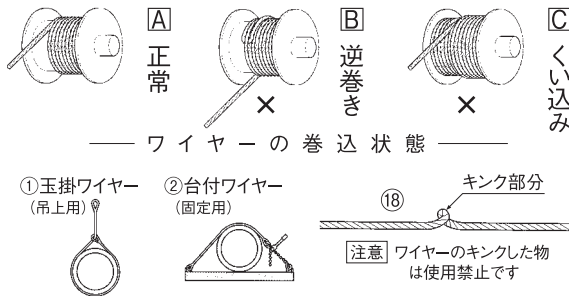

チェンスリングセット→34

ワイヤーロープ・玉掛ワイヤー・ワイヤーモッコ・スーパーモッコ