

# 20-1 金車・フック・スライベル・ヨリ戻し・スライベルセット

金車・フック・スライベル・ヨリ戻し・スライベルセット

まこれだけ  
すただけ

**金車の注文時** ①車径：シープ径(ミリ) ②車数：シープの枚数(一車[シングル]：Sか二車[ダブル]：D) ③側面：開閉状況(スナッチ(開S)かジゴク(閉Z)) ④頭部：接続部(フックHかオフO)かシャックルS) ※車径はワイヤー径で決めますが一車Sのスナッチ(開S)のフックHが一般的です。

**お知らせ** 従来の金車ではスナッチ(側面開閉式)タイプには尻手が有りませんでしたが今回より車径300ミリまでは尻手を付けました。これにより尻手の無いのは350ミリと400ミリのスナッチタイプだけです。ジゴクタイプにはすべてのサイズに尻手が付いています。尻手の耐荷重は使用荷重の50%(×0.5)です。

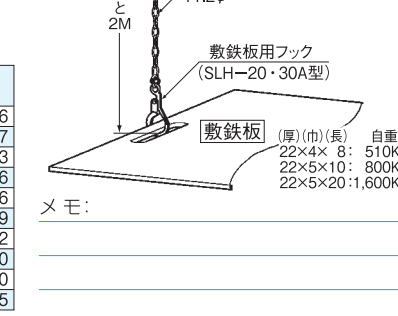
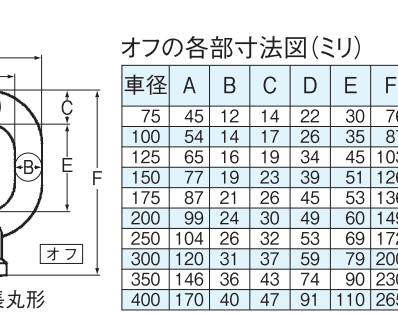
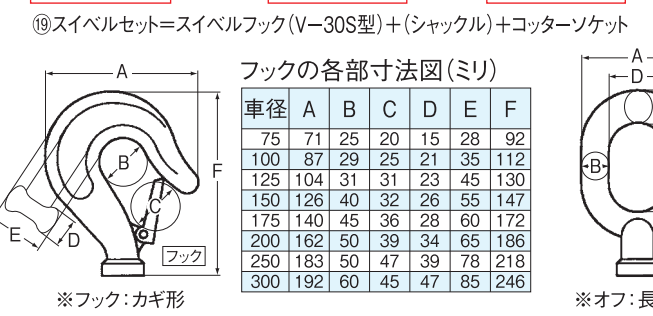
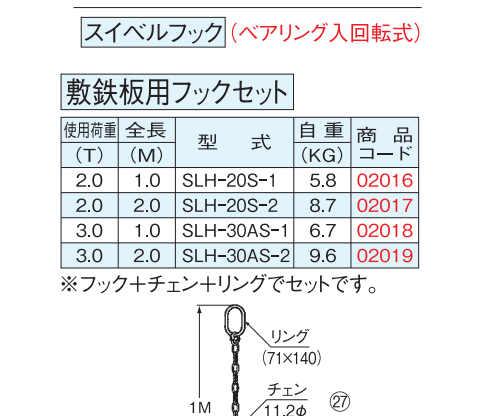
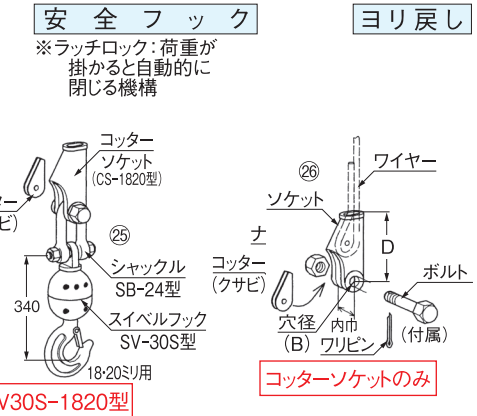
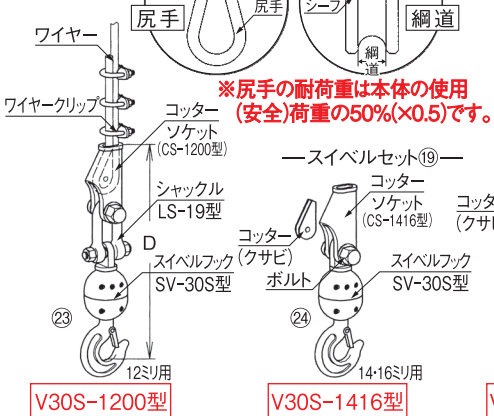
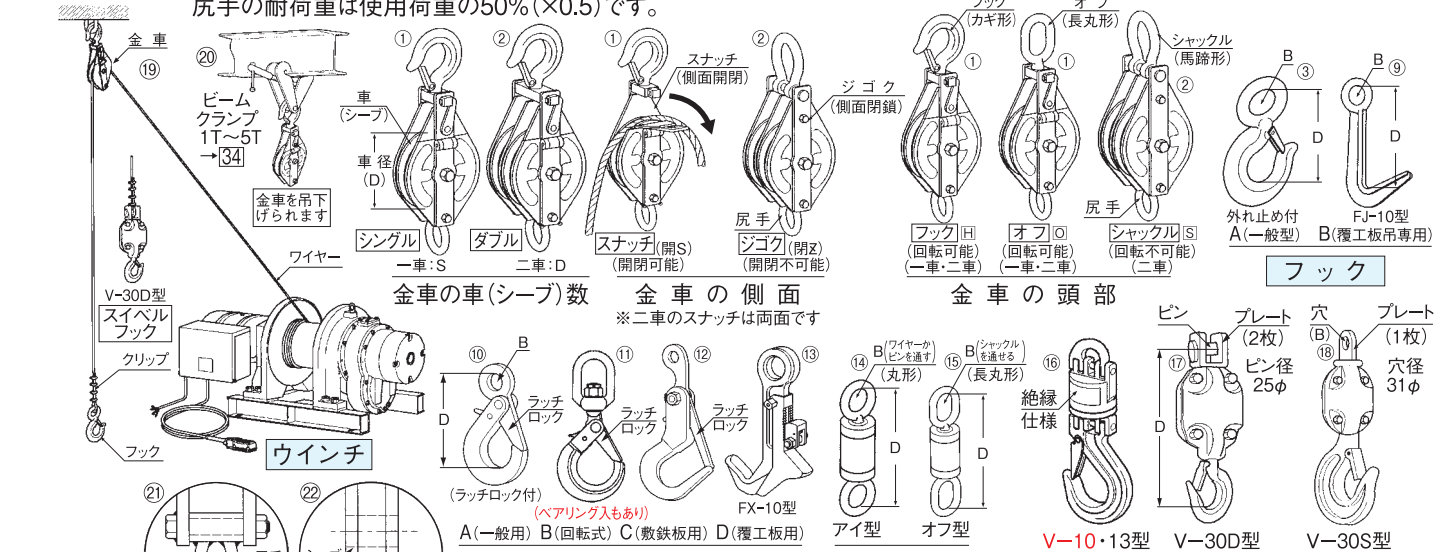

# 24-2 三脚ヘッド・三脚セット・手巻ウインチ

三脚ヘッド・三脚セット・手巻ウインチ

商品名	吊荷重 (KG)	仕 様	型 式	自重 (KG)		商 品 コード
				自重	商品	
三脚ヘッド	1,000	パイプ 48.6ミリ用(標準)	TS-10	4.2	02411	
	2,000	パイプ 60.5ミリ用(特殊)	TS-20	7.9	02412	
三脚セット (パイプ3本、内1本ベース付)	1,000	48.6φ×2.5M物×3本組	ベース付 SS-2.5M	23.0	02431	
		48.6φ×3.5M物×3本組	付 SS-3.5M	31.0	02432	
スパイクセット	1,000	3ヶで1セット(ロープは現場で)	MR-5	16.5	02421	
			MR-10	17.5	02422	
手巻ウインチ	330	ワイヤー ~6ミリ×40M	MR-5	16.5	02421	
	430	ワイヤー ~8ミリ×40M(標準)	MR-10	17.5	02422	
ワイヤーセット (取付済) 標準	330	6ミリ×20M物	ワイヤー巻込・フック	WS-062S	3.0	02451
	430	8ミリ×20M物	をクリップで取付済	WS-082S	4.0	02452

※当社の三脚ヘッド(1T用)を使用する場合には頂部にヘッドを設置して①手動チェンブロック(0.5Tか1.0T)または ②手巻ウインチ(MR-10型)でワイヤーを使うかのどちらかになります。

②の場合には三脚ヘッド(TS-10型)・三脚(パイプ)セット(SS-2.5M型かSS-3.5M型)・金車(S-75型か100型でフック頭のスナッチ開閉式)・手巻ウインチ(MR-10型)・ワイヤーセット(WS-082S型)で一式です。安全吊荷重は430KG。なおスパイクセットは滑り止め用で別途レンタルです。

三脚セットの2T用始めました→別途お問い合わせ

